

Блок логический

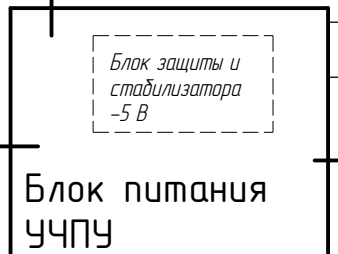
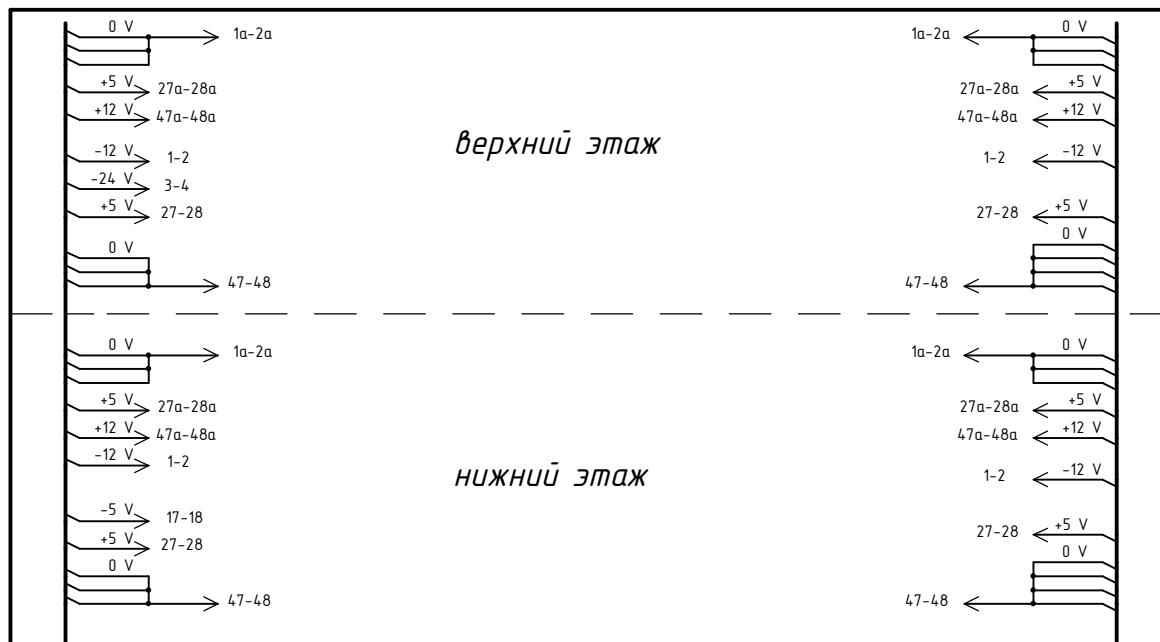

~220 В

| | | | | |
|----------|------|-------------|-------|----------|
| Изм. | Лист | № докум. | Подп. | Дата |
| Разраб. | | Зайцев А.В. | | 01.04.10 |
| Пров. | | | | |
| Т.контр. | | | | |
| Н.контр. | | | | |
| Утв. | | | | |

| | | | |
|---|--------|----------|---------|
| 2С42Н.000.БП Э4 | | | |
| Блок питания УЧПУ 2С42(2Р22) | Лит. | Масса | Масштаб |
| | | | |
| Схема электрическая соединений | Лист 1 | Листов 3 | |
| ООО "Станки-РТМ" | | | |

Блок питания

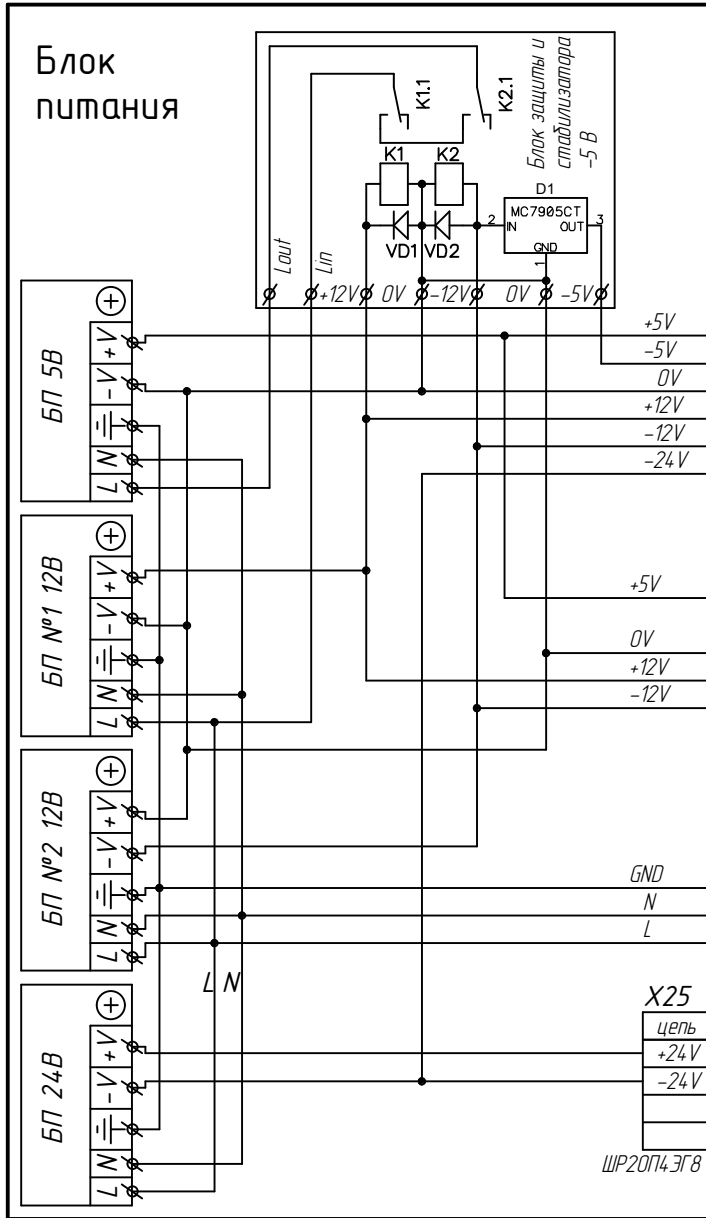

| Поз. Обозначение | Наименование | Кол. | Примечание |
|----------------------|--------------------------------|------|------------|
| K1,K2 | Реле 833Н-1С-С 12В | 2 | |
| VD1,VD2 | Диод КД-209 | 2 | |
| D1 | Стабилизатор МС7905СТ -5В | 1 | |
| БП 5В | Блок питания MeanWell RS-35-5 | 1 | |
| БП 24В | Блок питания MeanWell RS-50-24 | 1 | |
| БП№1 12В БП№2 12В | Блок питания MeanWell RS-35-12 | 2 | |
| X25 | Разъем ШР20П4ЭГ8 | 1 | |
| X2,X23 | Разъем РП10-30 "3" | 2 | |

X2

| конт | цель |
|------------------------------------|------|
| 1,3,5,7,9,11,13,15 | +5V |
| 2,4,6,8,10,12,14,16,18,19,21,24,26 | 0V |
| 17 | -5V |
| 20,23 | +12V |
| 22,25 | -12V |
| 30 | -24V |

РП10-30 "3"

X23

| конт | цель |
|---------------------------|------|
| 1,3,5,7,9,11,13,15 | +5V |
| 2,4,6,8,10,12,14,16,18,19 | 0V |
| 17 | +12V |
| 20 | -12V |

РП10-30 "3"

| конт | цель |
|------|------|
| | ~220 |
| | ~220 |
| | GND |

| цель | конт. |
|------|-------|
| +24V | 1 |
| -24V | 2 |
| | 3 |
| | 4 |

ШР20П4ЭГ8

| | | | | |
|--------------|--------------|--------|------------|--------------|
| Име. № подл. | Име. № дубл. | Име. № | Вз. инв. № | Подп. и дата |
| | | | | |

| | | | | |
|------|------|----------|-------|------|
| Изм. | Лист | № докум. | Подп. | Дата |
| | | | | |

Блок питания
УЧПУ

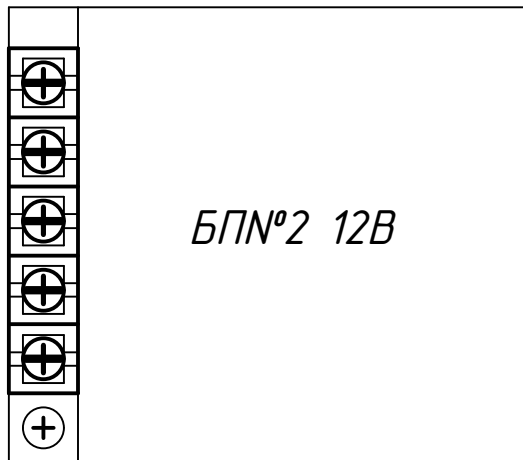
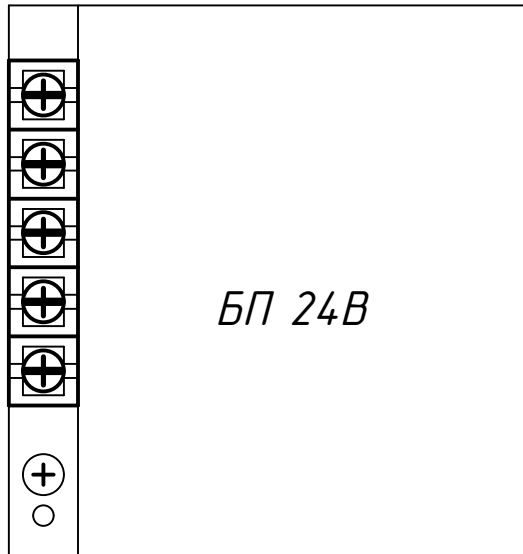
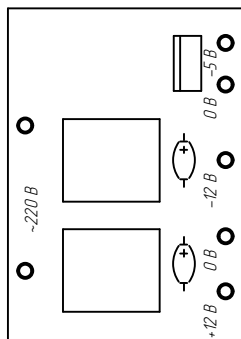
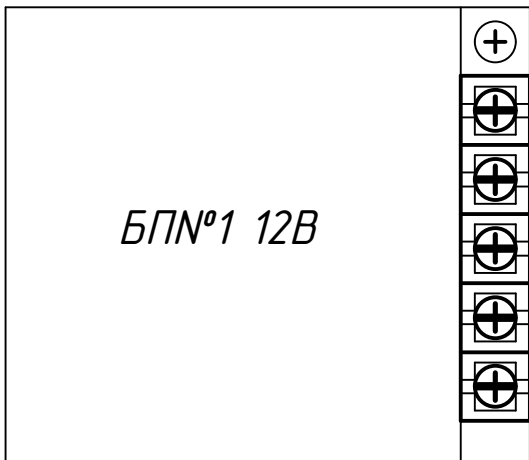
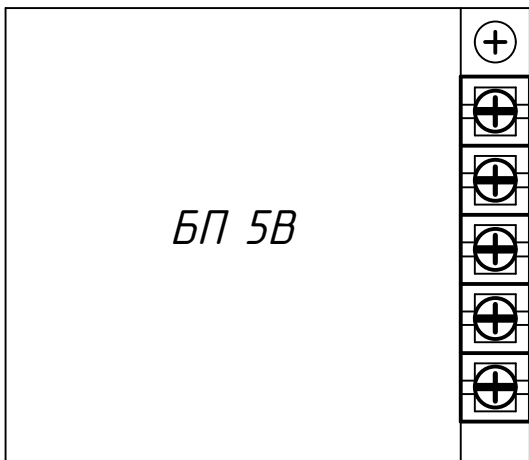
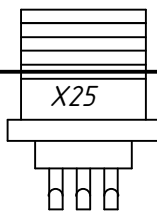

| | |
|--------------|--------------|
| Име. № подл. | Подл. и дата |
| Вз. инв. № | Име. № дубл. |
| Подл. и дата | Име. № дубл. |
| Име. № подл. | Подл. и дата |

| | | | | |
|------|------|----------|-------|------|
| Изм. | Лист | № докум. | Подп. | Дата |
| | | | | |